

# Raffvorhang-Systeme





## Raffvorhang-System

# Silent Gliss® 2210

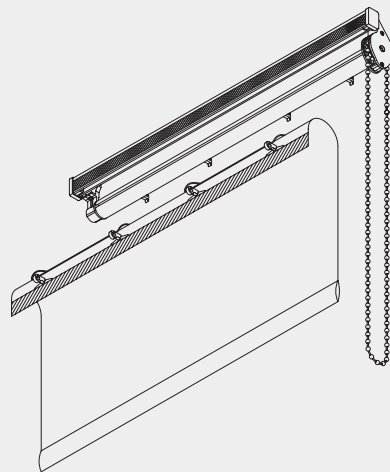

### Produktmerkmale

- Raffvorhang-System mit Kettenbedienung für den Wohn- und Objektbereich.
- Für leichte bis mittelschwere Vorhänge.
- Leichtgängige Bedienung.
- Der Vorhang kann in jeder beliebigen Position angehalten werden.
- Durch Klettbandverschluss problemlose Demontage/ Montage des Vorhanges. Der Vorhang kann ohne Ausfädeln der Schnur gereinigt oder gewaschen werden.
- Reset-Funktion durch einen neu entwickelten Pin. Dieser ermöglicht das Zurücksetzen des Systems nach einem Schräglauf.
- Bedienungselement wahlweise links oder rechts.
- Profil, Befestigung und Antrieb hinter dem Vorhang verborgen.
- Anlagen bis max. 2 m Breite und max. 2,5 m Höhe.
- Standard Profifarbe: Weiss pulverbeschichtet (Optional Aluminium natur eloxiert).
- Max. Vorhanggewicht 2 kg (inkl. Beschwerungsprofil).
- Vorhangpaket oben: Platzbedarf ca. 15 - 20 % der Vorhanghöhe (abhängig von der Art der Konfektion des Stoffes).
- Einfache Wand- oder Deckenmontage.



2210

## Profil- und Biegeinformationen

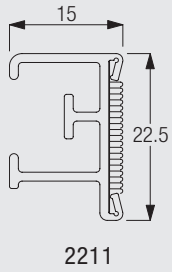

Nur für gerade Anlagen.

## Maßangaben System



2 m



2,5 m



2 kg (inkl.  
Beschwerungsprofil)

Die Angaben sind abhängig vom Stoffgewicht inkl. Beschwerungsprofil.

## Positionierung Träger

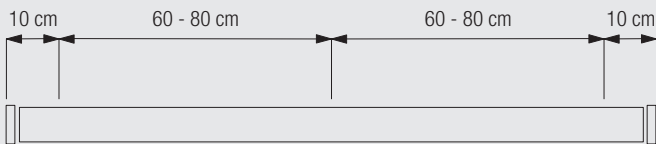

2210

## Montage

### Deckenmontage mit Deckenträger 3603

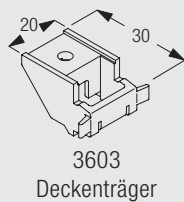
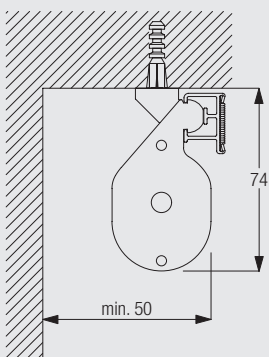

Die notwendigen Abstände richten sich nach Struktur und Konfektion des Stoffes sowie eventuell vorstehenden Hindernissen wie Heizungen, Fenstergriffen, Fensterbänken, usw.

## Wandmontage mit Wandträger 3655 und 3660

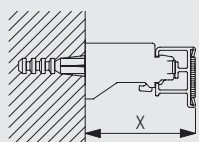

	X (mm)
3655	58
3660	73

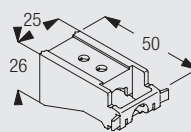

3655  
Wandträger

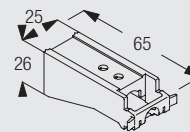

3660  
Wandträger

## Wandmontage mit Tragwinkel 3134-3139 und Deckenträger 3603

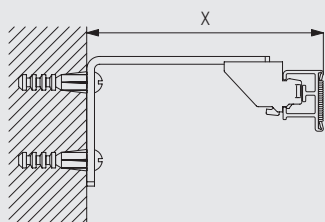

	X (mm)
3134	80
3135	100
3136	120
3137	140
3138	170
3139	220

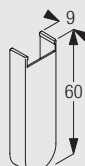

3133  
Abdeckung

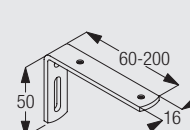

3134-39  
Tragwinkel

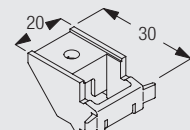

3603  
Deckenträger

## Zubehör Standard

1003	Profil		2016	Beschwerungsprofil	
2048	Kugelschleife		2049	Antrieb kombiniert	
2093	Ring		2101	Öse	
2179	Enddeckel		2201	Wellenstütze	
2212	Lager		2213	Lager	
2215	Öse		2216	Kordel	
2227	Pin		2539	Flauschband	
3055	Haken		3540	Ösenband (nur bei Liefer. mit Stoff)	



2210



2210

[www.silentgliss.de](http://www.silentgliss.de)

Silent Gliss GmbH  
Rebgartenweg 5  
D - 79576 Weil am Rhein

Tel. +49 (0) 7621 6607 0  
Fax +49 (0) 7621 6607 37  
[info@silentgliss.de](mailto:info@silentgliss.de)

[www.silentgliss.at](http://www.silentgliss.at)

Silent Gliss GsmbH  
Gewerbestrasse 6  
A - 6710 Nenzing

Tel. +43 (0) 5525 64 111  
Fax +43 (0) 5525 63 170

Vertriebsbüro / Showroom  
Stubenring 6  
A - 1010 Wien

Tel. +43 (0) 1 513 16 77  
Fax +43 (0) 1 513 16 77-88  
[info@silentgliss.at](mailto:info@silentgliss.at)